

ACRYL WELLPLATTEN FARBLOS, FARBIG, GLATT UND STRUKTURIERT

BRUTTO PREISLISTE / 07/2017

Anwendung:

- Terrassendächer
- Vordächer
- Unterstände

Eigenschaften:

- Hochwertige Optik
- Hohe Steifigkeit
- Verschiedene Oberflächen

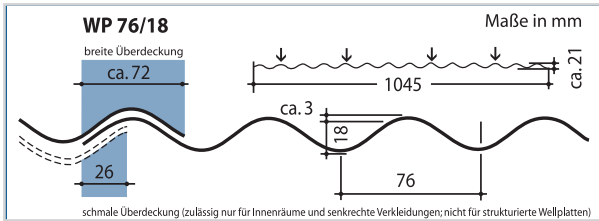

Profil 76 / 18, glatt farblos.
Stärke 3mm. LD: 90%

Länge mm	Breite mm	Preis Euro m ²
2000 4000	1045	49,50
2500 5000*		
3000 6000*		
3500		

Profil 76 / 18, Wabe farblos.
Stärke 3mm. LD: 81%

Länge mm	Breite mm	Preis Euro m ²
2000 4000	1045	49,50
2500 5000*		
3000 6000*		
3500		

Profil 76 / 18, C-Struktur farblos.
Stärke 3mm. LD: 88%

Länge mm	Breite mm	Preis Euro m ²
2000 4000	1045	53,95
2500 5000*		
3000 6000*		
3500		

Profil 76 / 18, Wabe braun.
Stärke 3mm. LD: 55%

Länge mm	Breite mm	Preis Euro m ²
2000 4000	1045	54,45
2500 5000*		
3000 6000*		
3500		

Profil 76 / 18, HEATSTOP coo blue
Stärke 3mm.

Länge mm	Breite mm	Preis Euro m ²
2000 4000	1045	6420
2500 5000*		
3000 6000*		
3500		

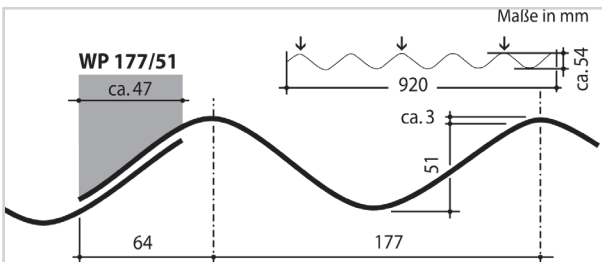
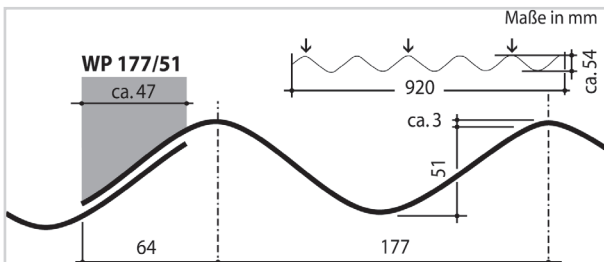

Profil 177 / 51, glatt farblos.
Stärke 3mm. LD: 90%

Länge mm	Breite mm	Preis Euro m ²
2000	920	53,95
2500		
3100		

Profil 177 / 51, Wabe farblos.
Stärke 3mm. LD: 81%

Länge mm	Breite mm	Preis Euro m ²
2000	920	53,95
2500		
3100		

*Die Längen über 4000 mm sind Lagerlängen, keine Verlegelängen.
Unsere ausführlichen Verlegehinweise finden Sie im Internet unter :www.faku.de

TRAPEZPLATTEN AUS POLYCARBONAT UND MAKROLON

BRUTTO PREISLISTE / 04/2017

Anwendung:

- Terrassendächer
- Vordächer
- Unterstände

Eigenschaften:

- Hagelschlagfest
- Hohe Lichtdurchlässigkeit
- Hoch bruchfest
- Extrem wärmeformstabil
- keine Vorbehandlung der Unterkonstruktion
- glasklare Optik*



ROOFLITE 76/18 CRISTALLO 1,1 mm
 Stärke 1,1 mm. LD: 89%,
 sunlight glasklar LD89%

Länge mm	Breite mm	Preis Euro m ²
2000	1265	23,00
2500		
3000		
3500		
4000		
5000		
6000		
7000		



ROOFLITE LL T76/18 1,1 mm Atermic
 Stärke 1,1 mm. LD: 50%, Polycarbonat
 Keep Cool Alu transp. hitzered.

Länge mm	Breite mm	Preis Euro m ²
2000	1265	26,00
2500		
3000		
3500		
4000		
5000		
6000		
7000		

PVC-LICHTPLATTEN / ONDEX SUPER HR

BRUTTO PREISLISTE / 04/2017

Anwendung:

- Terrassendächer
- Vordächer
- Unterstände

Eigenschaften:

- Elefantestabil
- Hagelsicher
- 10 Jahre Garantie auf Hagel u. Witterung
- Schlag- u. stoßfest bis -60°
- Schwer entflammbar B1 nach DIN 4102

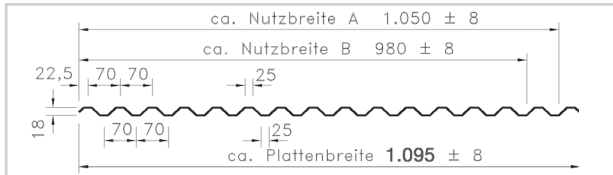

Profil Trapez 70 / 18, Stärke 1,2 mm.
Farbe: glashell, natur transp., bronze, opak grau u.

Länge mm	Breite mm	Preis Euro m ²
2000 5000 2500 6000 3000 7000 3500 4000	1095	24,10

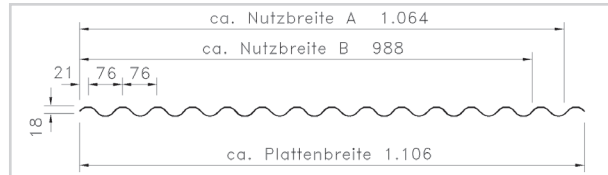

Profil Sinus 76 / 18,
Stärke 1,2 mm. Farbe: glashell

Länge mm	Breite mm	Preis Euro m ²
2000 5000 2500 6000 3000 3500 4000	1106	24,10

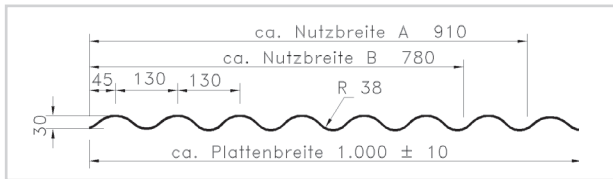

Wellprofil 130 / 30, 8er Welle
Stärke 1,2 mm.
Farbe: glashell

Länge mm	Breite mm	Preis Euro m ²
2000 2500 3100	1000	24,10
Andere Längen auf Anfrage		

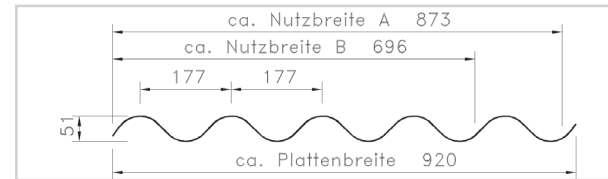

Wellprofil 177 / 51, 5-er Welle
Stärke 1,2 mm.
Farbe: glashell, natur transparent

Länge mm	Breite mm	Preis Euro m ²
2000 5000 2500 6200 3100 4000	920	24,10

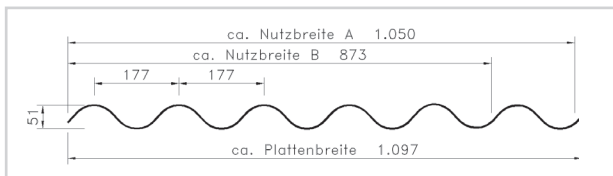

Wellprofil 177 / 51, 6-er Welle
Stärke 1,2 mm.
Farbe: glashell, opak grau

Länge mm	Breite mm	Preis Euro m ²
5000 6200 7520	1097	24,10

PVC-LICHTPLATTEN / ONDEX SUPER HR

BRUTTO PREISLISTE / 04/2017

Anwendung:

- Unterstände
- Industriedächer

Eigenschaften:

- Elefantestabil
- Hagelsicher
- 10 Jahre Garantie auf Hagel u. Witterung
- Schlag- u. stoßfest bis -60°
- Schwer entflammbar B1 nach DIN 4102

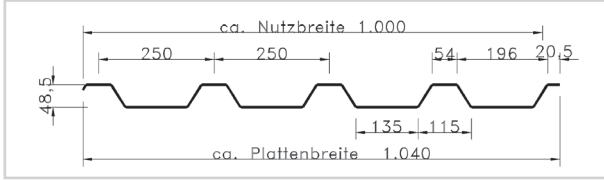

Industrieprofil 50 / 250, E 50
 Stärke 1,2 mm.
 Farbe: glashell

Länge mm	Breite mm	Preis Euro m ²
5000	1040	24,10
6600		
7500		

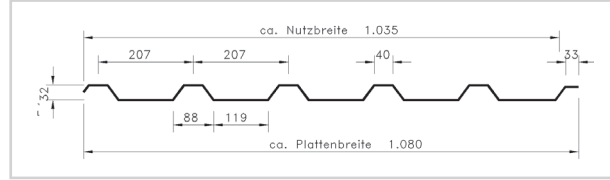

Industrieprofil 35 / 207
 Stärke 1,2 mm.
 Farbe: glashell

Länge mm	Breite mm	Preis Euro m ²
5000	1080	24,10
6300		
7520		

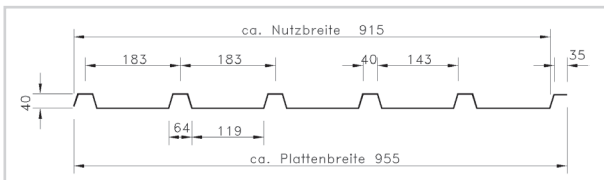

Industrieprofil 40 / 183
 Stärke 1,2 mm.
 Farbe: glashell

Länge mm	Breite mm	Preis Euro m ²
5000	955	24,10
6600		
7500		

Alle anderen Industrieprofile auf Anfrage.

PVC-LICHTPLATTEN / SOLLUX

BRUTTO PREISLISTE / 05/2011

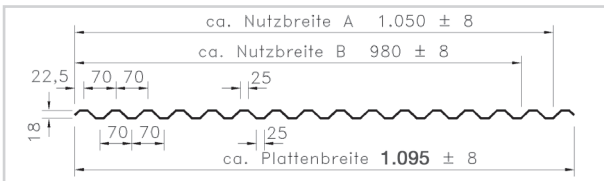

Profil Trapez 70 / 18
 Stärke 0,9 mm. Farbe: glashell, opak grau
 (andere Farben auf Anfrage)

Länge mm	Breite mm	Preis Euro m ²
2000	1095	19,25
2500		
3000		
3500		
4000		
5000		
6000		
7000		

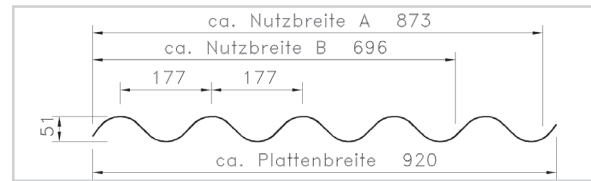

Wellprofil 177 / 51, 5-er Welle
 Stärke 0,9 mm.
 Farbe: glashell

Länge mm	Breite mm	Preis Euro m ²
2000	920	19,25
2500		
3100		
3300		

POLYESTER WELLBAHNEN ROLLEN- UND PLATTENWARE

BRUTTO PREISLISTE / 04/2017

Anwendung:

- Einfache Unterstände

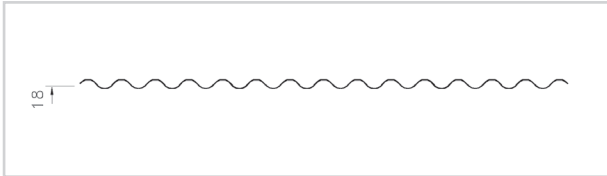

Profil Sinus 76 / 18,
Stärke ca. 1,0 mm.
Farbe: natur

Rollenhöhe mm	Rollenlänge	Preis Euro m ²
800	20 / 30 m	10,60
1000		
1250		
1500		
1800		
2000		
2500		
3000		
3500		
4000		

Anschnitte zuzüglich 12%

Eigenschaften:

- Günstiges Preis-/Leistungsverhältnis

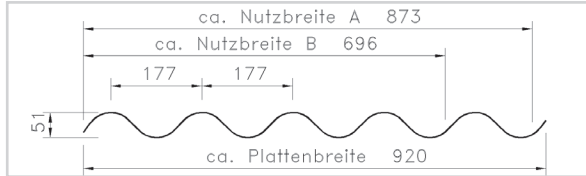

Wellprofil 177 / 51, 5-er Welle
Stärke ca. 1,0 mm.
Farbe: natur

Länge mm	Breite mm	Preis Euro m ²
1250	920	11,30
1600		
2000		
2500		
3100		

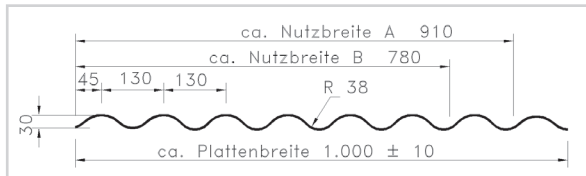

Wellprofil 130 / 30, 8er Welle
Stärke ca. 1,0 mm.
Farbe: natur

Länge mm	Breite mm	Preis Euro m ²
1250	1000	11,30
1600		
2000		
2500		
3100		

Industrieprofile auf Anfrage.

WELLPLATTEN AUS ALUMINIUM

FÜR DACH UND WAND UND GFK WELLPLATTEN

BRUTTO PREISLISTE / 04/2017

Anwendung:

- Fassaden
- Dächer aller Art

Eigenschaften:

- Dekorativ
- Verschiedene Farben
- Leicht zu verarbeiten
- Hohe Eigensteifigkeit

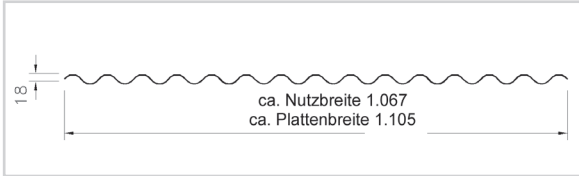

Aluminium Sinus 18 / 76 für Dach und Wand
 Stärke ca. 0,7 mm.
 Farbe: ähnlich RAL 9006 brilliant metallic
 ähnlich RAL 7016 anthrazit

Länge mm	Breite mm	Preis Euro m ²
2000	1067	28,50
2500		
3000		
3500		
4000		
5000		
6000		

Alle anderen Profile aus Aluminium oder Stahl sowie Thermoelemente auf Anfrage.

GFK-WELLPLATTEN AUS GLASFASERVERSTÄRKTEM KUNSTSTOFF

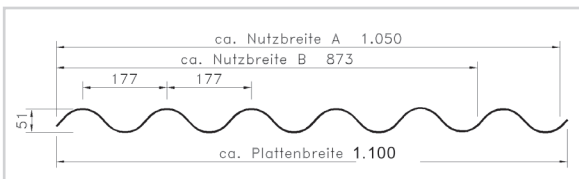

Profil GFK-Wellplatten 177 / 51, 6er Welle
 Frben: grau, anthrazit, rot und braun.
 Stärke 2,0 mm

Länge mm	Breite mm	Preis Euro m ²
2000	1100	20,15
2500		
3000		
3500		
4000		
5000		
6000		
7000		

Überlängen auf Anfrage

Montagezubehör: z.B. Maueranschluss, Giebelwinkel etc. auf Anfrage.

STAHLTRAPEZ

BRUTTO PREISLISTE / 04/2017

Anwendung:

- Fassaden
- Dächer

Eigenschaften:

- Dekorativ
- Verschiedene Farben
- Leicht zu verarbeiten
- Hohe Eigensteifigkeit

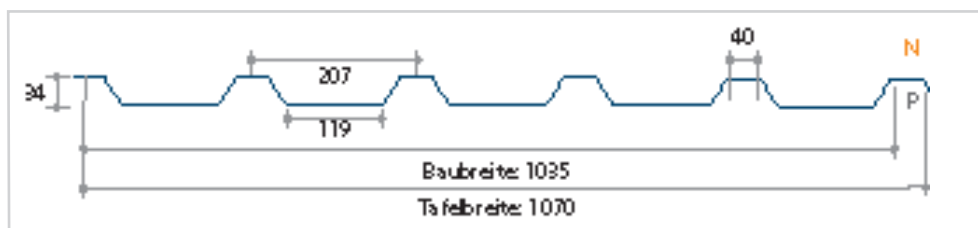

Stahltrapez 35/207

Stärke: 0,75 mm
 Beschichtung: 25µm Polyester Dachseite / N
 Farbe: Standardfarben
 Rückseite: Schutzlack oder Antikondens / P

Lagerliste

Lagerlänge mm	Berechnungsmaß mm	RAL	0-50 m ² Euro/m ²	51-70 m ² Euro/m ²	71-100 m ² Euro/m ²	ab 101 m ² Euro/m ²	
4000, 4500, 5000, 5500, 6000, 7000	1035	ähnl. 9006 + 7016	23,50	21,40	20,40	auf Anfrage	

Schnittkosten: 5,00 Euro/Tafel

Kleinmengenzuschlag unter 25 m²: 30,00 Euro

Berechnungsmaß: Tafelbreite x Lagerlänge

Verpackungspauschale für separate Verpackung: 25,00 Euro

Kurzlängen bis 2 m: pro Tafel Zulage 2,85 Euro/Stück

Kurzlängen bis 1 m: pro Tafel Zulage 3,70 Euro/Stück

Kommissionen / Bestellware

Im Profil 35-207 Stahl 0,75 mm können alle von Ihnen gewünschten Wasserlauf-Längen produziert werden. Lieferzeiten kurzfristig auf Anfrage.

Berechnungsmaß = Wunschmaß
 Wasserlauf-Länge x Tafelbreite

Farben: ähnlich RAL 1001, 1015, 1019, 5010, 6005, 6011, 6020, 7016, 7035, 8004, 8011, 9002, 9006, 9007, 9010, beidseitig ähnlich 9006; weitere auf Anfrage; bitte vor Bestellung Verfügbarkeit erfragen.

Preise: siehe Lagerware.

Zulage Antikondens: Dickvlies mit doppeltem Traufentrennschnitt 7,55 Euro/m²
 Standardvlies ohne Traufentrennschnitt, ab 100 m² 5,75 Euro/m²

Verpackungspauschale für separate Verpackung: 25,00 Euro

Kurzlängen bis 2 m: pro Tafel Zulage 2,85 Euro/Stück

Kurzlängen bis 1 m: pro Tafel Zulage 3,70 Euro/Stück

ZUBEHÖR

STAHLTRAPEZ 35-207

PREISLISTE / 04/2017

Profil 35-207 Befestigung auf Hochsicke mit Kalotte / DACH				
			Typ	Preis/100 Stk.
Holz-UK		Schneid Bohr	E-X 16 A 6,5 x 90	72,20
			E-X Bohr RS HT 16 6,5 x 100	165,67
Metall-UK		Schneid Bohr bis 12 mm	E-X 16 BZ 6,3 x 70	61,50
			E-X Bohr 5 HT 16 5,5 x 95	162,50
Blechüberlappung		Bohr	E-X Bohr RS 14 4,8 x 20	72,20
Kalotte		RAL 9006	35-207 9006	54,70
		RAL 7016	35-207 3009	54,70

Profil 35-207 Tiefsicke / FASSADE				
			Typ	Preis/100 Stk.
Holz+Stahl bis 3mm Holz		Schneid Bohr	E-X 16 A 6,5 x 50	54,41
			E-X Bohr RS 16 6,5 x 50	100,81
Metall		Schneid Bohr bis 6 mm	E-X 16 BZ 6,3 x 25	44,41
			E-X Bohr 3 16 5,5 x 26	82,20

Profilfüller		Preis bis 50 Stk.	Preis ab 51 Stk.
35-207	kleine Sicke	6,25/Stück	5,00/Stück
35-207	große Sicke	6,25/Stück	5,00/Stück

Stahl

Flachblech 1240 x 3000 / 0,75 mm Lagerware einseitig foliert (weitere Größen auf Anfrage) RAL 7016/9006

	Preis Euro m ²
bis 49 m ² ab 50 m ²	21,55 20,80

Zahnbleche

	Preis Euro/Stück
35-207 76-18	27,55

MONTAGEZUBEHÖR FÜR WELL- UND TRAPEZPLATTEN

BRUTTO PREISLISTE / 04/2017

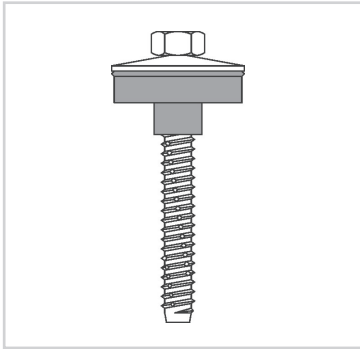

Schraube mit Pilzdichtung
aus Edelstahl, rostfrei für Stahlunterkonstruktion

Breite mm	Preis Euro / 100 Stck.
6,3 x 38 mm	52,40
6,3 x 60 mm	64,95
6,3 x 90 mm	83,80
5,5 x 38 mm Bohrschraube (max. 3,5 mm Bohrleistung)	68,85

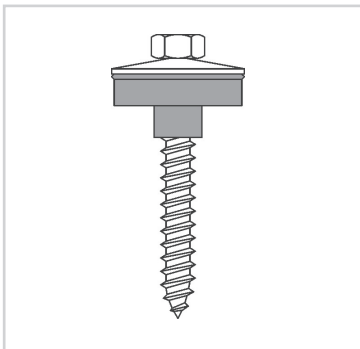

Schraube mit Pilzdichtung
aus Edelstahl, rostfrei für Holzunterkonstruktion

Breite mm	Preis Euro / 100 Stck.
6,5 x 60 mm	64,85
6,5 x 80 mm	77,00
6,5 x 115 mm	100,25

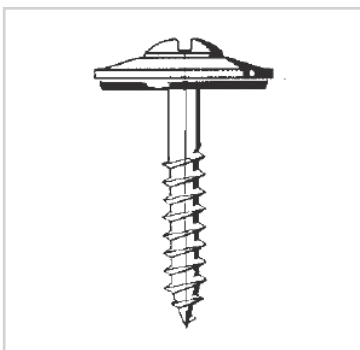

Spenglerschrauben ausEdelstahl rostfrei für
Holzunterkonstruktion
(nur für Polyesterplatten und Aluwelle 76 / 18)

Breite mm	Preis Euro / 100 Stck.
4,5 x 45 mm	26,65

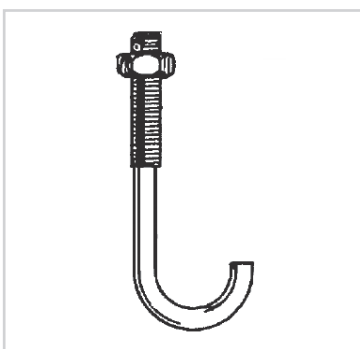

Rohrhaken M6 glanzverzinkt inkl. Mutter

Abmessungen mm / "	Preis Euro / 100 Stck.
55 / 17 / 10 3/8"	22,65
60 / 22 / 10 1/2"	23,35
65 / 27 / 15 3/4"	24,40
70 / 34 / 15 1"	25,25
80 / 43 / 20 1 1/4"	26,10
90 / 50 / 25 1 1/2"	28,00
100 / 60 / 30 2"	29,75

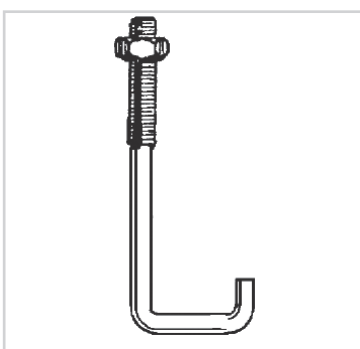

L – Haken M6 glanzverzinkt inkl. Mutter

Abmessungen mm / "	Preis Euro / 100 Stck.
60 / 20 / 20	25,25
70 / 32 / 20	33,35
80 / 32 / 20	33,35
105 / 42 / 20	33,35
125 / 42 / 20	33,35
140 / 45 / 20	34,20
160 / 53 / 20	35,95
180 / 61 / 20	37,75
200 / 69 / 20	39,50

MONTAGEZUBEHÖR FÜR WELL- UND TRAPEZPLATTEN

BRUTTO PREISLISTE / 04/2017



Rohlinge M6 glanzverzinkt inkl. Mutter

Breite mm	Preis Euro / 100 Stck.
100	24,15
150	27,90
200	31,45
250	36,80
300	39,50
350	42,25
400	44,85

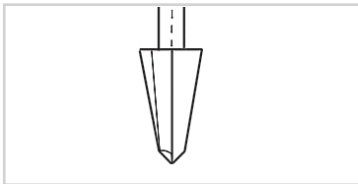

Kegelbohrer

Preis Euro / Stck.

Zum Vorbohren aller Wellplatten

11,20



Artikelbezeichnung

Preis Euro / 100 Stck.

Dichtung 1309 Weich PVC gewölbt (nur für PVC- und Polyesterplatten)

8,70



Artikelbezeichnung

Preis Euro / 100 Stck.

Regenhütchen lang 1304

5,95

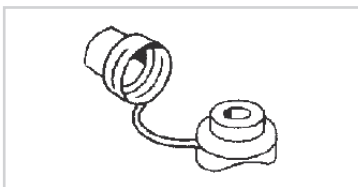

Artikelbezeichnung

Preis Euro / 100 Stck.

Kombikappen Weich PVC

9,50

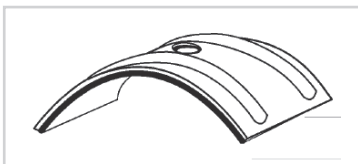

Artikelbezeichnung

Preis Euro / 100 Stck.

Alu Kalotten für Sinus Profil 76 / 18 (für Acrylwellplatten)

29,55

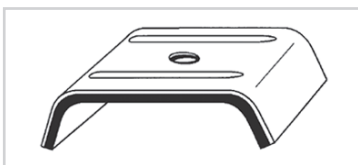

Artikelbezeichnung

Preis Euro / 100 Stck.

Alu Kalotten für Trapez Profil 76 / 18

29,55

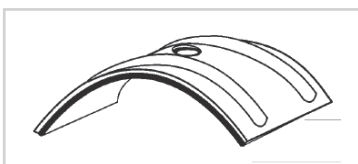

Artikelbezeichnung

Preis Euro / 100 Stck.

Alu Kalotten für Wellprofil 177 / 51

36,55

MONTAGEZUBEHÖR FÜR WELL- UND TRAPEZPLATTEN

BRUTTO PREISLISTE / 04/2017



Bohrschraube A2 für Holz UK , 4.9 x 35mm
für Alu Welle

Kopflackiert	Preis Euro / 100 Stck.
ähnlich RAL 9006 ähnlich RAL 7016	44,65

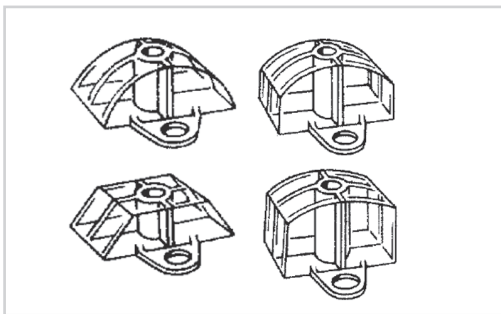

Abstandhalter
mit Öse

Breite mm	Preis Euro / 100 Stck.
76 / 18 Wellprofil	13,30
130 / 30 Wellprofil	29,45
177 / 51 Wellprofil	58,85
70 / 18 Trapez	13,30
76 / 18 Trapez	13,30

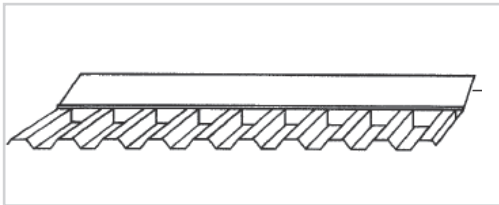

Maueranschluss für Trapezprofil 70 / 18, PVC
Farbe: glashell
Neigung: 100 °

Breite mm	Preis Euro / Stck.
1090	24,05

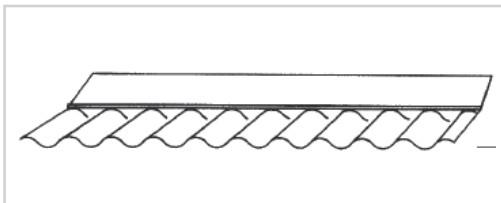

Maueranschluss für Sinusprofil 76 / 18, PVC
Farbe: glashell
Neigung: 100 °

Breite mm	Preis Euro / Stck.
1106	24,05

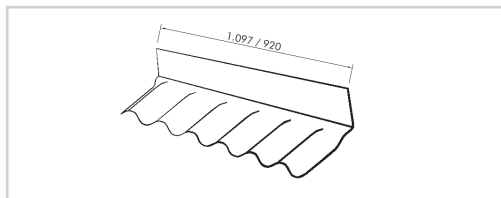

Maueranschluss für Wellprofil 177 / 51, PVC
Farbe: glashell, opak grau

Breite mm	Preis Euro / Stck.
920 / 1097	24,05

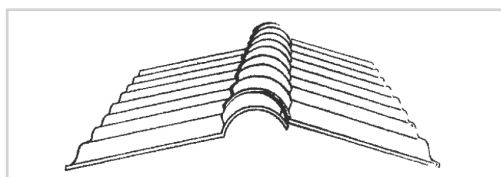

Firstprofil 2-Teilig für Trapezprofil 70 / 18, PVC
Farbe: glashell

Breite mm	Preis Euro / Set
1090	48,05

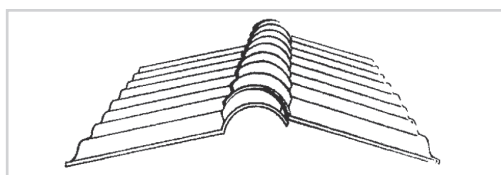

Firstprofil 2-Teilig für Sinusprofil 76 / 18, PVC
Farbe: glashell

Breite mm	Preis Euro / Set
1106	48,05

MONTAGEZUBEHÖR FÜR WELL- UND TRAPEZPLATTEN

BRUTTO PREISLISTE / 04/2017

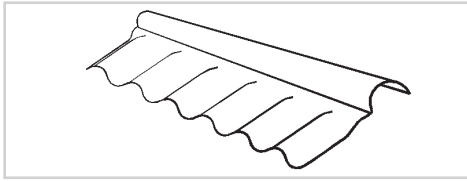

Firstprofil 2-Teilig für Wellprofil 177 / 51, PVC
Farbe: glashell, opak grau

Breite mm	Preis Euro / Set
920 / 1097	48,05

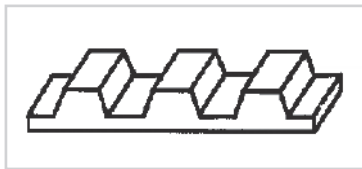

Artikelbezeichnung	Preis Euro / lfm.
Profilfüller für Trapezprofil 70 / 18 Farbe: weiss / Schaumstoff	2,35

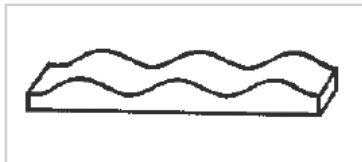

Artikelbezeichnung	Preis Euro / lfm.
Profilfüller für Sinusprofil 76 / 18 Farbe: weiss / Schaumstoff	2,35

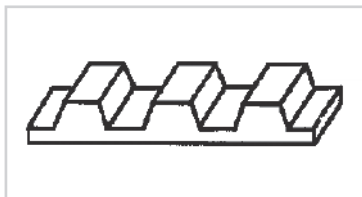

Artikelbezeichnung	Preis Euro / lfm.
Profilfüller für Trapezprofil 76 / 18 Farbe: dunkelgrau / Schaumstoff	2,35

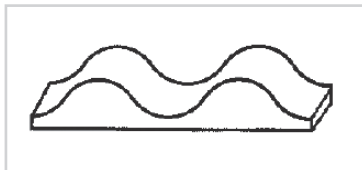

Artikelbezeichnung	Preis Euro / lfm.
Profilfüller für Wellprofil 130 / 30 Farbe: weiss / Schaumstoff	3,10

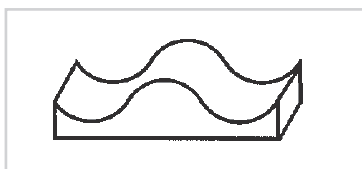

Artikelbezeichnung	Preis Euro / lfm.
Profilfüller für Wellprofil 177 / 51 Farbe: weiss / Schaumstoff	3,10