

STEGDOPPELPLATTEN AUS PLEXIGLAS® FORMMASSE

BRUTTO PREISLISTE / 07/2017

Anwendung:

- Terrassendach
- Vordach
- Abtrennung

Eigenschaften:

- U-Wert 2,8
- Hohe Eigensteifigkeit
- Hochwertige Optik



FARBLOS Highlux Stegplatte 32er Kammer
aus Original PLEXIGLAS® Formmasse.
Die Solide No Drip U-Wert 2,8 LD84%

Länge mm	Breite mm	Stärke mm	Preis Euro m ²
2000	980	16	68,15
2500			
3000			
3500	1200		
4000			
5000			
6000			
7000			



WEIß Highlux Stegplatte 32er Kammer
aus Original PLEXIGLAS® Formmasse.
Die Solide No Drip U-Wert 2,8 LD76%

Länge mm	Breite mm	Stärke mm	Preis Euro m ²
2000	980	16	70,45
2500			
3000			
3500	1200		
4000			
5000			
6000			
7000			



BRAUN Highlux Stegplatte 32er Kammer
aus Original PLEXIGLAS® Formmasse
Die Solide No Drip U-Wert 2,8 LD50%

Länge mm	Breite mm	Stärke mm	Preis Euro m ²
2000	980	16	74,95
2500			
3000			
3500	1200		
4000			
5000			
6000			
7000			

STEGDOPPELPLATTEN AUS PLEXIGLAS®

BRUTTO PREISLISTE / 07/2017

Anwendung:

- Terrassendach
- Vordach
- Abtrennung

Eigenschaften:

- U-Wert 2,8
- Hohe Eigensteifigkeit
- Hochwertige Optik



Plexiglas-die Robuste-C-Strukturfarb.
 PLEXIGLAS® Resist. 64 mm Stegabstand.
 No Drop AAA U-Wert 2,8 LD84%

Länge mm	Breite mm	Stärke mm	Preis Euro m ²
2000	980	16	78,40
2500			
3000			
3500	1200		
4000			
5000			
6000			
7000			



ALLTOP Die Edle 64 mm Stegabstand
 PLEXIGLAS® UV durchlässig
 No Drop AAA U-Wert 2,8 LD91%

Länge mm	Breite mm	Stärke mm	Preis Euro m ²
2000	980	16	76,05
2500			
3000			
3500	1200		
4000			
5000			
6000			
7000			

STEGFÜNFACHPLATTEN AUS PLEXIGLAS®

BRUTTO PREISLISTE / 07/2017

Anwendung:

- Terrassendach
- Vordach
- Abtrennung
- Wintergarten

Eigenschaften:

- U-Wert 1,6
- Hohe Eigensteifigkeit
- Hochwertige Optik

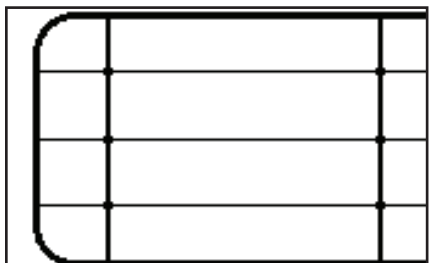

Plexiglas - S5P - farblos
 LPEXIGLAS® Resist. 32 mm Stegabstand
 No Drop AAA U-Wert 1,5 LD 68%

Länge mm	Breite mm	Stärke mm	Preis Euro m ²
2000	1230	32	90,95
2500			
3000			
3500			
4000			
5000			
6000			
7000			

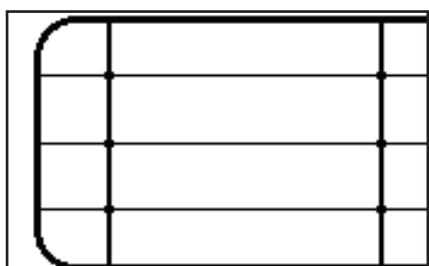

Plexiglas - S5P - weiss
 PLEXIGLAS® Resist. 32 mm Stegabstand
 No Drop AAA U-Wert 1,5 LD 45%

Länge mm	Breite mm	Stärke mm	Preis Euro m ²
2000	1230	32	95,10
2500			
3000			
3500			
4000			
5000			
6000			
7000			

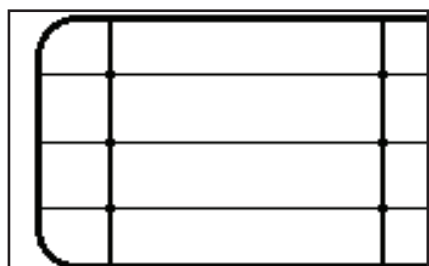

Plexiglas - S5P - Cool Blue
 PLEXIGLAS® Resist. 32 mm Stegabstand
 No Drop AAA U-Wert 1,5 LD 15%

Länge mm	Breite mm	Stärke mm	Preis Euro m ²
2000	1230	32	104,10
2500			
3000			
3500			
4000			
5000			
6000			
7000			

HOHLKAMMERPLATTEN AUS POLYCARBONAT

BRUTTO PREISLISTE / 07/2017

Anwendung:
 · Terrassendach · Tonnengewölbe
 · Vordach
 · Abtrennung
 · Wintergarten

Eigenschaften:
 · Hohe Eigensteifigkeit · Geringes Eigengewicht
 · Hochwertige Optik · Hochbruchfest
 · Gute thermische Eigenschaften
 · Biegsam

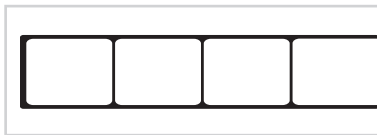

Hohlkammerplatte aus Polycarbonat.
 Farbe: farblos / weiß. Stärke: 10 mm

Länge mm	Breite mm	Stärke mm	Preis Euro m ²
3000	2100	10	farblos: 36,90 weiß: 38,75
4000			
6000			

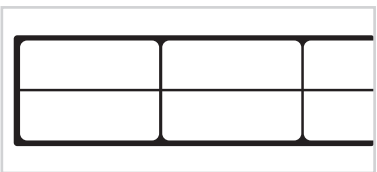

U · Wert 2,3

FARBLOS, Multiclear BOX 3W eins. UV
 20 mm Stegabstand.
 S3P - Die Klassische . Gewicht: qm 2,7 kg LD73%

Länge mm	Breite mm	Stärke mm	Preis Euro m ²
2000 5000	980	16	53,60
2500 6000			
3000 7000			
3500			
4000			

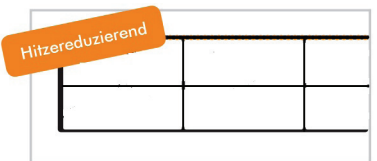

U · Wert 2,3

WEIß, Multiclear BOX 3W eins. UV
 20 mm Stegabstand.
 cool white Hitze reduzierend . Gewicht: qm 2,7 kg LD37%

Länge mm	Breite mm	Stärke mm	Preis Euro m ²
2000 5000	980	16	62,15
2500 6000			
3000 7000			
3500			
4000			

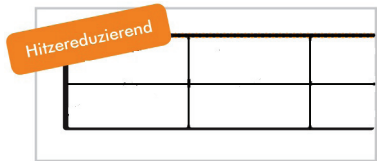

U · Wert 2,3

FARBLOS, Multiclear BOX 3W eins. UV
 20 mm Stegabstand.
 cool clear Hitze reduzierend . Gewicht: qm 2,7 kg LD60%

Länge mm	Breite mm	Stärke mm	Preis Euro m ²
2000 5000	980	16	60,40
2500 6000			
3000 7000			
3500			
4000			

HOHLKAMMERPLATTEN AUS POLYCARBONAT

BRUTTO PREISLISTE / 07/2017

Anwendung:

- Terrassendach
- Vordach
- Abtrennung
- Wintergarten

Eigenschaften:

- Hohe Eigensteifigkeit
- Geringes Eigengewicht
- Hochwertige Optik
- Hochbruchfest
- Gute thermische Eigenschaften
- Biegsam

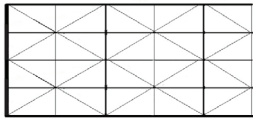

Makrolon Multi UV 5M/32-20 Clear
 20 mm Stegabstand.
 Gewicht: m² 3,7 kg. U-Wert 1,10
 thermo farblos

Länge mm	Breite mm	Stärke mm	Preis Euro m ²
2000	1230	32	80,00
2500			
3000			
3500			
4000			
5000			
6000			
7000			
9000			

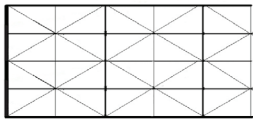

Makrolon Multi UV 5M/32-20 Energy IQ Relax
 hitzereduzierend 20 mm Stegabstand
 Gewicht: m² 3,7 kg. U-Wert 1,1
 cool white

Länge mm	Breite mm	Stärke mm	Preis Euro m ²
2000	1230	32	96,05
2500			
3000			
3500			
4000			
5000			
6000			
7000			
9000			

ALPro VERLEGEPROFILE / FÜR 16 MM STEGPLATTEN

BRUTTO PREISLISTE / 07/2017

Anwendung:

- Verglasungen aller Art
- Terrassendächer
- Vordächer

Eigenschaften:

- Universell einsetzbar
- Für alle gängigen Plattenstärken

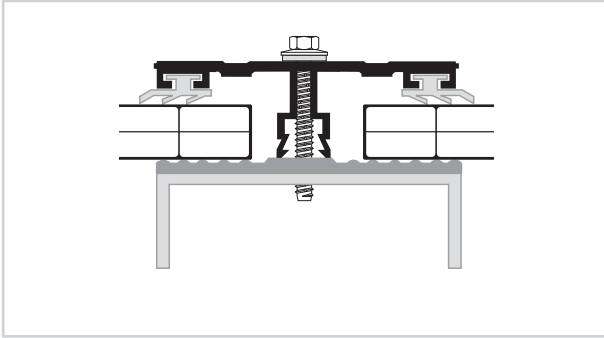

Alu - MITTE - Profil / 16 mm/ 1-TEILIG
ALPro incl. 2 Keder Profilbreite: 60 mm
Ohne Weichgummiprofilband

Länge mm	Preis Euro /lfd.m
3500	10,90
4000	
5000	
6000	
7000	

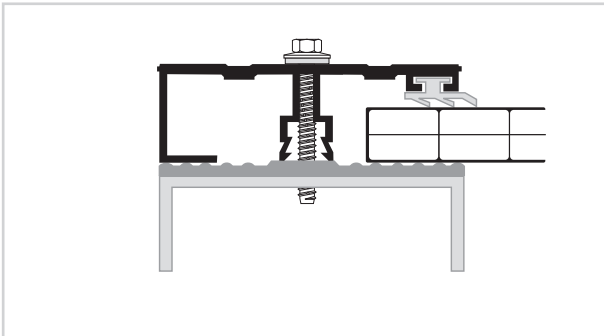

Alu - RAND - Profil / 16 mm/ 1-TEILIG
ALPro incl. 1 Keder Profilbreite: 60 mm
Ohne Weichgummiprofilband

Länge mm	Preis Euro /lfd.m
3500	10,90
4000	
5000	
6000	
7000	

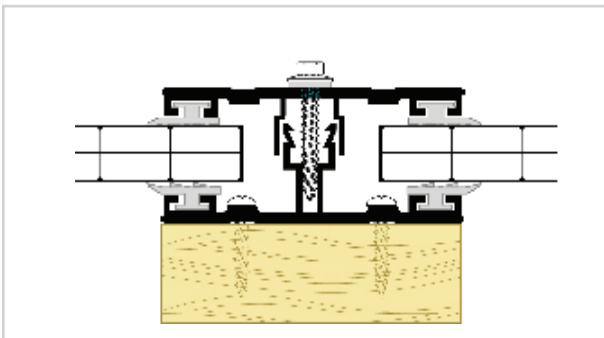

Alu - MITTE - Profil / 16 mm / 2-TEILIG
ALPro incl. 4 Keder
Profilbreite: 60 mm

Länge mm	Preis Euro /lfd.m
3500	20,70
4000	
5000	
6000	
7000	
vorgebohrtes Profil	22,85

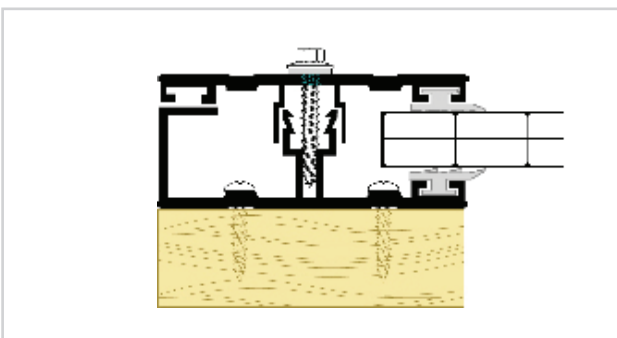

Alu - Rand - Profil / 16 mm / 2-TEILIG
ALPro incl. 2 Keder
Profilbreite: 60 mm

Länge mm	Preis Euro /lfd.m
3500	20,70
4000	
5000	
6000	
7000	
vorgebohrtes Profil	22,85

ALPro VERLEGEPROFILE / FÜR 25 UND 32 MM STEGPLATTEN

BRUTTO PREISLISTE / 07/2017

Anwendung:

- Verglasungen aller Art
- Terrassendächer
- Vordächer

Eigenschaften:

- Universell einsetzbar
- Für alle gängigen Plattenstärken

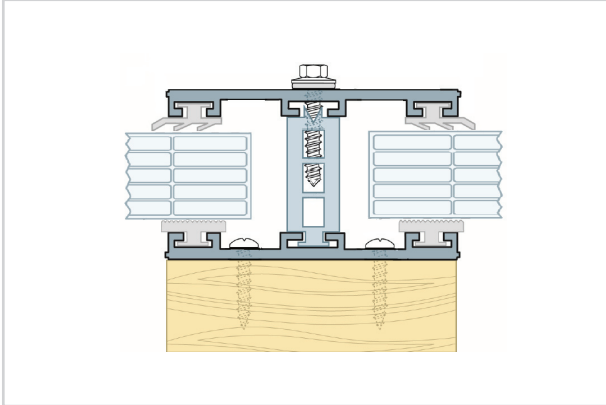

Alu ISO- MITTE -Profil/25 mm/ 2-TEILIG
 AlPro inkl. 4 Keder und PVC ISOkern
 Profilbreite: 60 mm

Länge mm	Preis Euro /lfd.m
3500	28,70
4000	
5000	
6000	
7000	
vorgebohrtes Profil	30,65

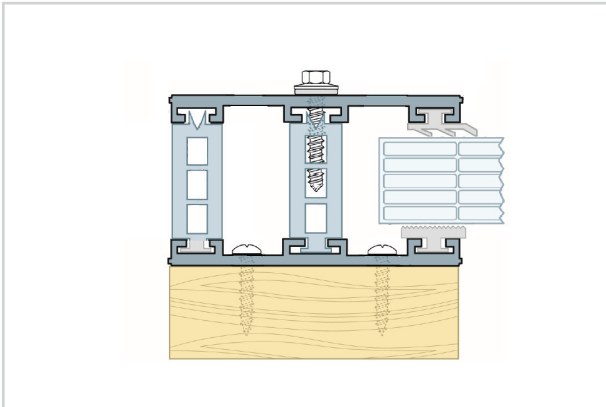

Alu ISO- RAND -Profil/25 mm/ 2-TEILIG
 AlPro inkl. 2 Keder und PVC ISOkern
 Profilbreite: 60 mm

Länge mm	Preis Euro /lfd.m
3500	30,70
4000	
5000	
6000	
7000	
vorgebohrtes Profil	32,40

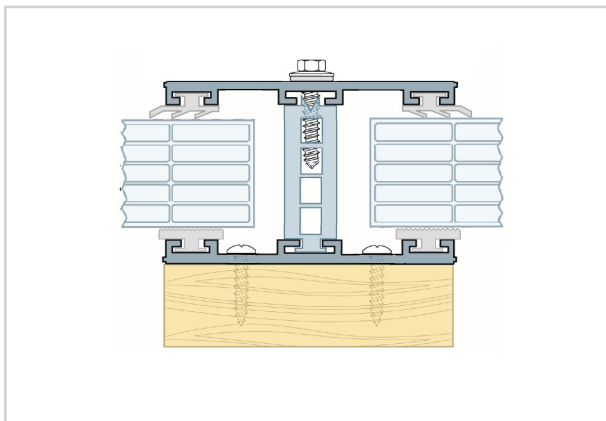

Alu ISO-MITTE-Profil/32 mm/ 2-TEILIG
 AlPro inkl. 4 Keder und PVC ISOkern
 Profilbreite: 60 mm

Länge mm	Preis Euro /lfd.m
3500	29,30
4000	
5000	
6000	
7000	
vorgebohrtes Profil	31,25

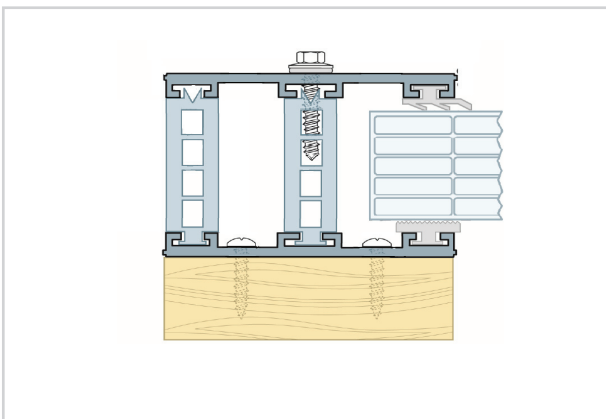

Alu ISO- RAND -Profil/32 mm/ 2-TEILIG
 AlPro inkl. 2 Keder und PVC ISOkern
 Profilbreite: 60 mm

Länge mm	Preis Euro /lfd.m
3500	31,90
4000	
5000	
6000	
7000	
vorgebohrtes Profil	33,85

ALPro PROFILZUBEHÖR

BRUTTO PREISLISTE / 07/2017

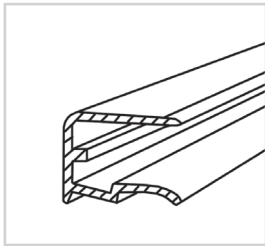

ALPro Kombi-Abschlussprofil für 10 mm Stegplatten Länge 2100		
Farbe	für Plattenbreite	Preis Euro/Stck.
pressblank	2100 mm	7,40
weiß RAL 9016	-	-
braun RAL 8077	-	-

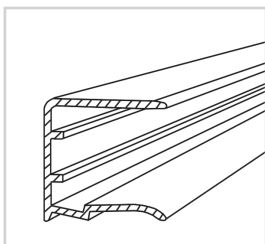

ALPro Kombi-Abschlussprofil für 16 mm Stegplatten		
Farbe	für Plattenbreite	Preis Euro/Stck.
pressblank	980 mm	3,40
	1200 mm	4,05
	6000 mm	23,00
weiß RAL 9016	980 mm	6,85
	1200 mm	8,60
braun RAL 8077	980 mm	6,85
	1200 mm	8,60

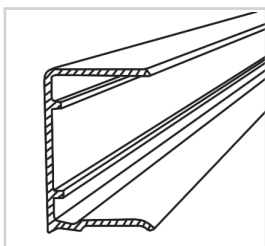

ALPro Kombi-Abschlussprofil für 25 mm Stegplatten		
Farbe	für Plattenbreite	Preis Euro/Stck.
pressblank	1200 mm	5,75
weiß RAL 9016	1200 mm	10,45
braun RAL 8077	1200 mm	10,45

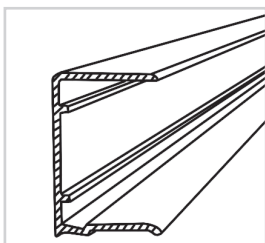

ALPro Kombi-Abschlussprofil für 32 mm Stegplatten		
Farbe	für Plattenbreite	Preis Euro/Stck.
pressblank	1230 mm	7,50
weiß RAL 9016	1230 mm	11,80
braun RAL 8077	1230 mm	11,80

ALPro PROFILZUBEHÖR

BRUTTO PREISLISTE / 07/2017

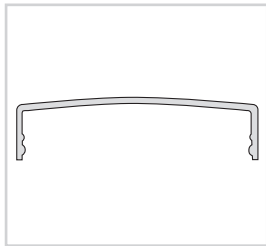

ALPro Klemmdeckel			
Profilbreite	Ausführung	Standardlänge	Preis Euro
60 mm	pressblank	4 / 5 / 6 / 7 m	4,90 Euro/lfd.m
60 mm	weiß RAL 9016/ braun RAL 8077/ Alu eloxiert	4 / 5 / 6 m	9,30 Euro/lfd.m

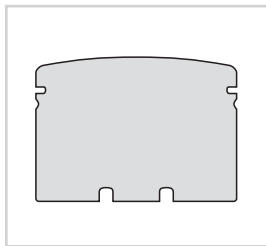

ALPro Klemmdeckelabschluss für Klemmdeckel		
Profilhöhen	Ausführung	Preis Euro
10 / 16 / 25 / 32 mm	pressblank	2,35 Euro/Stck.
10 / 16 / 25 / 32 mm	weiß RAL 9016 / braun RAL 8077/ Alu eloxiert	4,45 Euro/Stck.

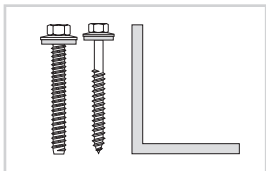

ALPro Abrutschsicherungsset für Abschluss mit und ohne Klemmdeckel, mit Holz- oder Schraube		
Maße	Ausführung	Preis Euro
50x40x55 mm	pressblank m Sollbruchst.	2,90 Euro/Set

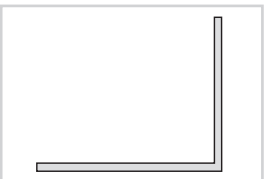

ALPro Profilabschlusswinkel aus Alu für Abschluss ohne Klemmdeckel		
Maße	Ausführung	Preis Euro
50x30x60 mm	pressblank m. Sollbruchst.	1,90 Euro/Stck.
50x30x60 mm	weiß RAL 9016/	3,45 Euro/Stck.

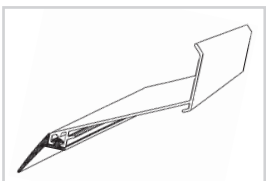

Alu Wandanschlussprofil ALPro inkl. 1 Keder		
Standardlänge	Ausführung	Preis Euro
4,1 / 5,1 / 6,1 / 7,1 m	pressblank	13,65 Euro/lfd.m
4,1 / 5,1 / 6,1 / 7,1 m	weiß RAL 9016	22,55 Euro/lfd.m

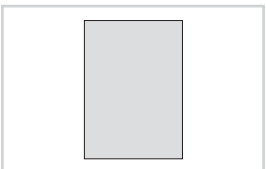

ALPro Verbindungsprofil für Wandanschlussprofil	
Ausführung	Preis Euro
pressblank	3,75 Euro/Stck.

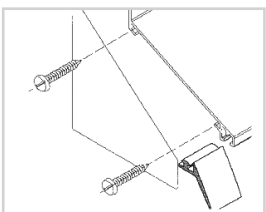

ALPro Wandanschlusskappe / Seitenteile für Wandanschlussprofil, inkl. 2 Befestigungsschrauben	
Ausführung	Preis Euro
pressblank	4,90 Euro/Stck.
weiß	10,20 Euro/Stck.

ALPro PROFILZUBEHÖR

BRUTTO PREISLISTE / 07/2017

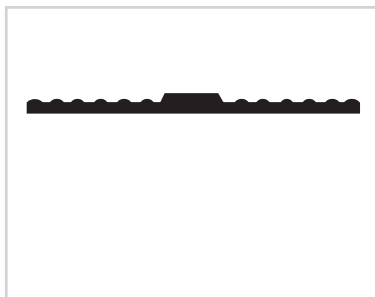

ALPro Weichgummiprofilband, selbstklebend			
Profilbreite	Farbe	Rollenlängen	Preis Euro
60 mm	hellgrau	30 m	3,05 Euro/lfd.m
80 mm	hellgrau	30 m	4,15 Euro/lfd.m
60 mm	grau für Glas	30 m	4,45 Euro/lfd.m
50 mm	coex. schwarz/weiß	30 m	4,45 Euro/lfd.m

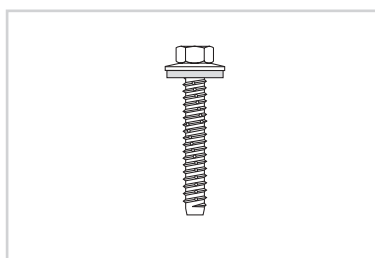

ALPro Spezialschraube aus Edelstahl, rostfrei mit Dichtscheibe für Stahlunterkonstruktion		
Maße	Profile	Preis Euro
6,3 x 45 mm	16 mm Profile	39,35 Euro/100 Stck.

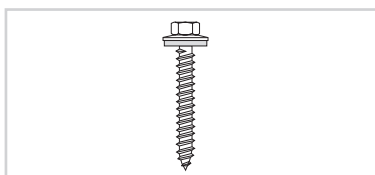

ALPro Spezialschraube aus Edelstahl, rostfrei mit Dichtscheibe für Holzunterkonstruktion		
Maße	Profile	Preis Euro
6,5 x 75 mm	für 16 mm Profile	50,35 Euro/100 Stck.

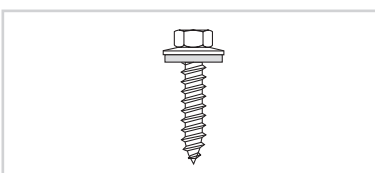

ALPro Verbindungsschraube mit Dichtscheibe aus Edelstahl, rostfrei für 16 mm Schraubkomplettprofil		
Maße		Preis Euro
6,5 x 34 mm		31,60 Euro/100 Stck.

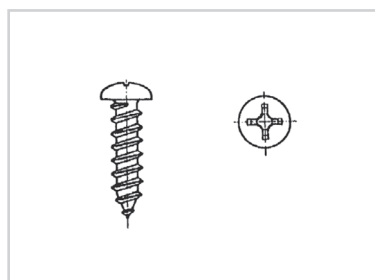

ALPro Spezialschraube aus Edelstahl, rostfrei mit Kreuzschlitz zur Befestigung von ALPro Profilen auf Unterkonstruktion (Holz/Stahl) (ISO-Profile)		
Maße	für UK	Preis Euro
5,0 x 35 mm	Holz	14,65 Euro/100 Stck.
4,8 x 32 mm	Stahl	14,65 Euro/100 Stck.
als Bohrschraube	Holz	18,75 Euro/100 Stck.

ALPro PROFILZUBEHÖR

BRUTTO PREISLISTE / 07/2017

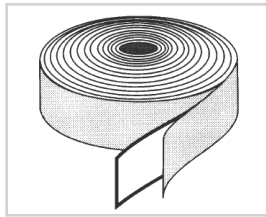

Alu FIRST Abschlussband
zum abkleben der oberen Kammern

Ausführung	Länge	Extras	Preis Euro
Alu 35 mm Breite	50 m	selbstklebend	0,50 Euro/lfd.m
Alu 50 mm Breite	50 m	selbstklebend	0,60 Euro/lfd.m



TRAUFEN Abschlussband - Anti-Dunst-Tape
zum abkleben der unteren Kammern

Ausführung	Länge	Extras	Preis Euro
35 mm Breite	33 m	selbstklebend	1,55 Euro/lfd.m
50 mm Breite	33 m	selbstklebend	1,95 Euro/lfd.m

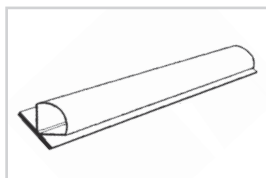

ALPro Querpfettdichtung für alle ALPro Profilsysteme

Ausführung	Länge	Extras	Preis Euro
EPDM	1180 mm	selbstklebend	8,55 Euro/Stck.

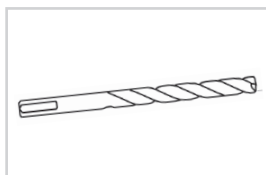

HSS Spiralbohrer 7,0 mm
zum Lochen der ALPro Oberprofile

Bohrdurchmesser	Preis Euro
7,0 mm	4,20 Euro/Stck.

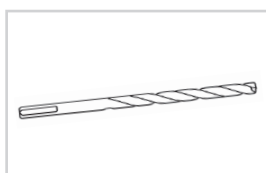

HSS Spiralbohrer 5,5 mm
zum Vorbohren der Stahlunterkonstruktionen

Bohrdurchmesser	Preis Euro
5,5 mm	4,20 Euro/Stck.



ALPro Silikon
neutralvernetzend / säurefrei

Farbe	VE	Extras	Preis Euro
farblos	1 Kartusche	Acryl und Polycarbonat verträglich	6,90 Euro/Stck.

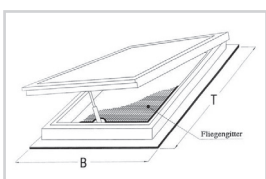

Dachlüfter Serie L
mit Drehspindel oder E-Motor

Farbe	Größen	Preis Euro
weiß oder braun	800 x 1300 mm	Auf Anfrage
	880 x 1300 mm	
	980 x 1300 mm	
	1080 x 1300 mm	
	1230 x 1300 mm	

ALPro PROFILZUBEHÖR

BRUTTO PREISLISTE / 07/2017

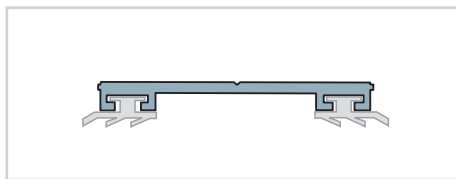

Alu-Universalprofil / 50 mm Breite
ALPro inkl. 2 Keder

Länge	Ausführung	Preis Euro
6,0 m	pressblank	10,60 Euro/lfd.m

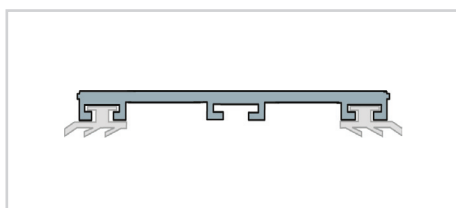

Alu-Universalprofil / 60 mm Breite
ALPro Inkl. 2 Keder

Länge	Ausführung	Preis Euro
3,5 / 4,0 / 5,0 / 6,0 / 7,0 m	pressblank / ungelocht	11,50 Euro/lfd.m
3,5 / 4,0 / 5,0 / 6,0 / 7,0 m	pressblank / gelocht	13,45 Euro/lfd.m

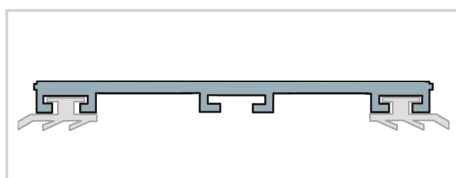

Alu-Universalprofil / 80 mm Breite
ALPro Inkl. 2 Kede

Länge	Ausführung	Preis Euro
6,0 m	pressblank	11,85 Euro/lfd.m

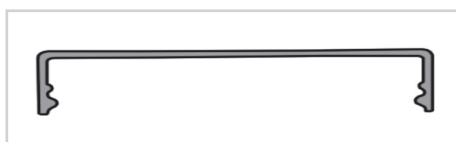

ALPro Klemmdeckel aus Aluminium / 80 mm Breite

Länge	Ausführung	Preis Euro
6,0 m	pressblank	5,85 Euro/lfd.m

*) Die ausführliche Verlegeanleitung finden Sie im Internet unter :www.faku.de

Unsere Angaben entsprechen unserem bisherigen Erfahrungsstand; sie erheben keinen Anspruch auf Vollständigkeit. Prüfen Sie selbst, ob sich unser Produkt für Ihre Zwecke eignet. Da die Verarbeitung nicht im Bereich unserer Kontrolle liegt, ist für daraus entstehende Schäden eine Haftung unsererseits ausgeschlossen.